

Magyar

It may sound strange but it is true that every origami model is built up from the same set of fold types. Thus, if you learn (or already know) the following techniques of folding, you shall not have problems folding the models in this book. The folds types are related with each other, since all of them are a specific composition of "valley" and "mountain" folds (which are named differently only because of the viewer's point of view, otherwise they are the same). In the following explanatory diagrams the pictures whose number is highlighted, show how that specific fold type is denoted later in the models' diagrams.

Völgyhajtás / Valley fold

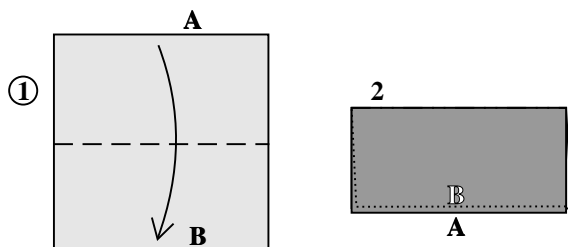

Völgyhajtásnál (1) a papírt magunk felé hajtjuk. A fenti példában az "A" élet lehajtjuk a "B"-re (2). A völgyhajtást szaggatott vonal és egyszerű vonalníl jelöli.

A valley fold (1) means "fold the paper towards yourself". In the example above, you fold edge "A" down to "B" (2). A valley fold is denoted by a dashed line and a normal line-arrow.

Hegyhajtás / Mountain fold

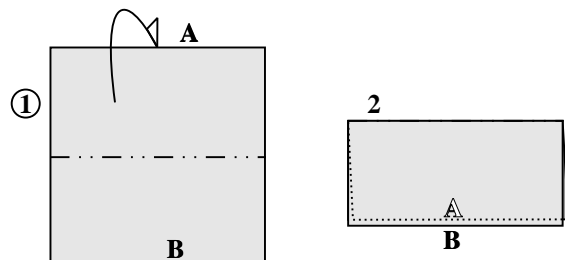

Hegyhajtásnál (1) a papírt magunktól elfelé (hátra) hajtjuk. A fenti példában az "A" élet lehajtjuk a "B" mögé (2). A hegyhajtást pont-pont-vonal és hátranyilazott fejú nyíl jelöli.

A mountain fold (1) means "fold the paper behind (away from yourself)". In the example above, you fold edge "A" down behind "B" (2). A mountain fold is denoted by a dot-dot-dash line and a hollow arrow.

Visszahajtás / Unfold

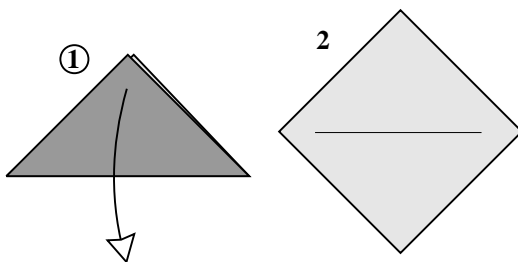

Ha valamely előző hajtást (hajtásokat) vissza kell hajtani, azt egy kétoldalt hátranyilazott nyíl jelöli. **Ugyanez a nyíl jelöli, ha valamennyi papírt ki kell húzni egy helyről.**

Unfolding an earlier step will be indicated by a double hollow arrow. This same arrow will also denote if you have to pull out some paper.

Oda-visszahajtás (élezés) Fold and unfold (creasing)

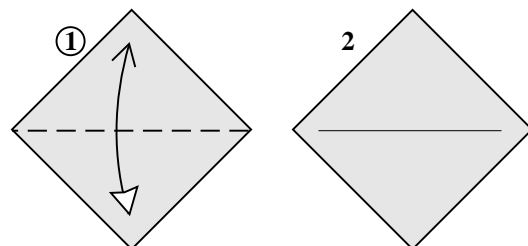

Az oda-visszahajtás vagy "élezés" (1) tulajdonképpen egy völgyhajtás és egy visszahajtás egy lépésbe való összevonása. Egyik felén (amerre hajtunk) völgyhajtás, a másikon (amerre visszahajtjuk) visszahajtás nyíl jelöli.

Fold and unfold, or "creasing" (1), in fact, gathers a valley fold and an unfold in one step. It is indicated by a valley fold arrow on one end (in the direction you fold) and an unfold arrow on the other (in the direction you unfold).

Redőzés / Pleat

A redőzés egy völgy- és egy hegyhajtásból áll (ha szükséges, a kép alatti cikcakk megmutatja a redőt oldalnézetben).

A pleat consists of a valley and a mountain fold (a zigzag under the picture shows the order of the layers after pleating, if needed).

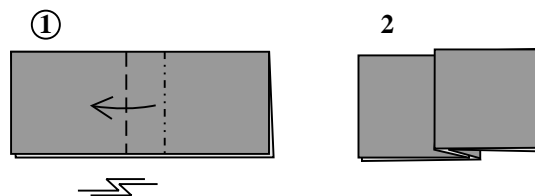

Nyúlfülhajtás / Rabbit ear

A nyúlfülhajtás (3) három völgy- és egy hegyhajtás kombinációja. Könnyebb, ha először elhajtunk (1-2), s csak azután kezdjük el magát a nyúlfülhajtást (4-5-6). Nyúlfülhajtást forgóhajtás segítségével is lehet készíteni (lásd alább).

The rabbit ear (3) is a combination of three valley and one mountain fold. It is easier to precrease first (1-2) and start folding the rabbit ear only after that (4-5-6). A rabbit ear can also be made by means of a swivel fold (see below).

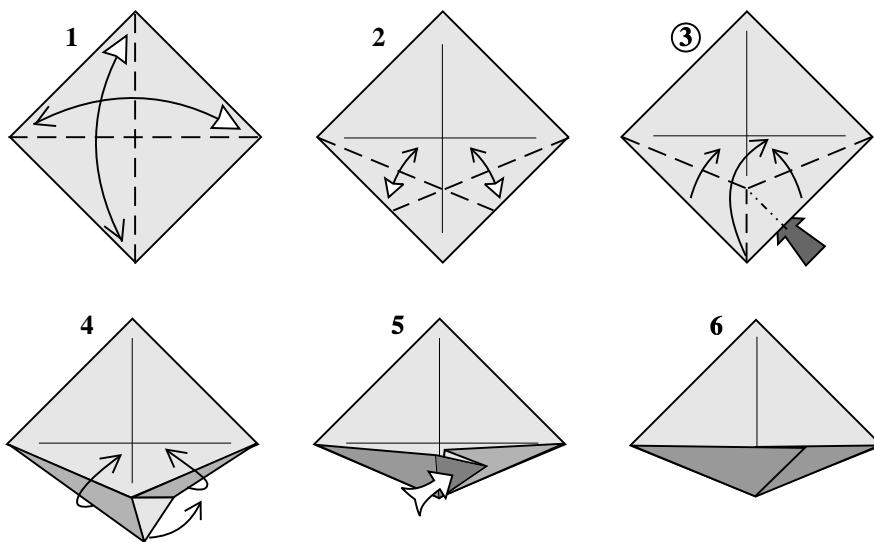

Forgóhajtás / Swivel-fold

Forgóhajtásnál (4) úgy hajtunk át egy csücsöt, hogy a papír egy másik része is hajtásra kényszerül (azaz elfordul). A hajtás közben az itt "A"-val jelölt papírrész elforgatását eredményezi (5-6).

The swivel fold (4) means folding a corner over so that some remote paper is forced to fold as well. The swivel fold makes the paper here marked with "A" rotate (5-6).

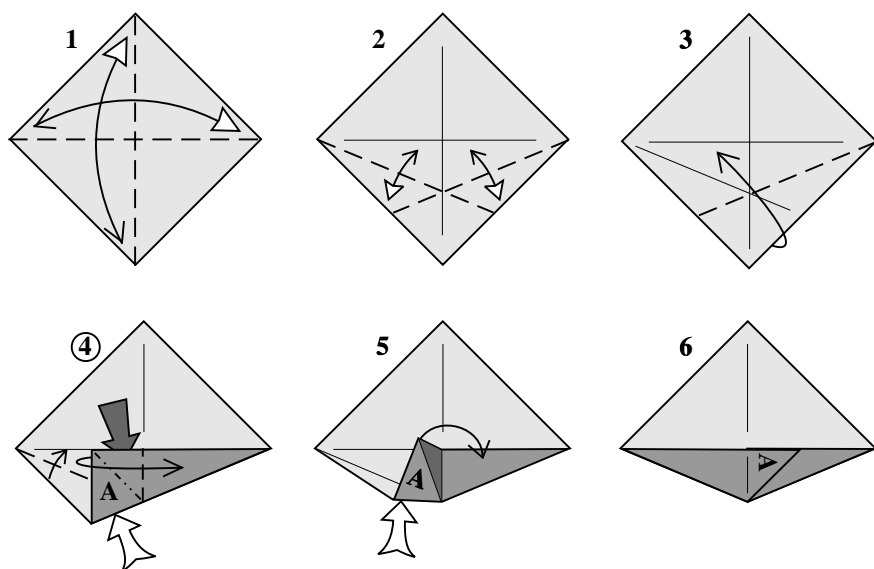

Váltóhajtás / Reverse-fold

Váltóhajtás befelé (2): előhajtás (1) után a papír gerincét (itt "A") az ujjunkkal szétnyitott rétegek közé tűrjük (3-4-5).

*To make an **inside reverse fold** (2), after pre-creasing (1), open the layers and tuck the spine ("A") between them (3-4-5).*

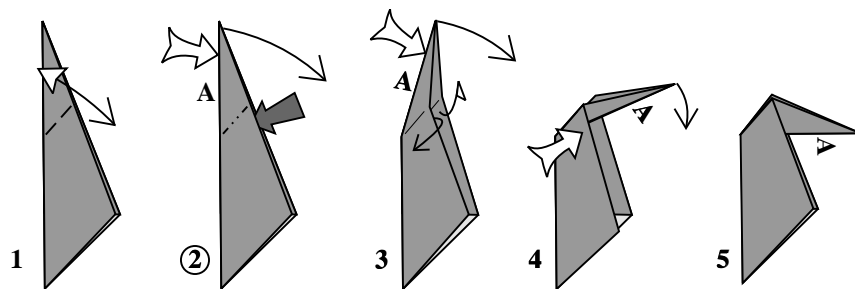

Váltóhajtás kifelé (2): előhajtás (1) után az ujjunkkal szétnyitott rétegeket a gerincre borítjuk, ráfordítjuk (3-4-5).

*To make an **outside reverse fold** (2), after precreasing (1), open the layers and wrap them around the spine (3-4-5).*

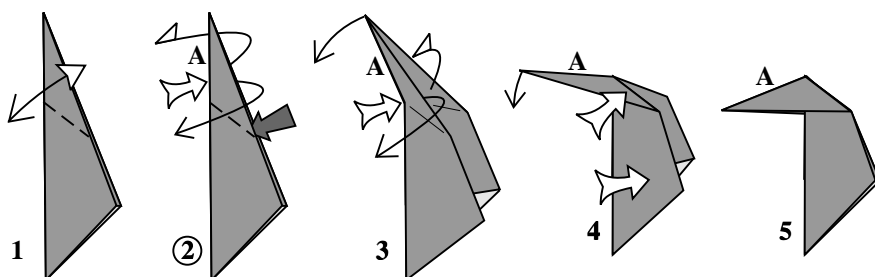

Váltóhajtás közbeiktatása: az áthajtással egyidőben egy váltóhajtást is elvégzünk.

Incorporating a reverse fold: make a reverse fold while you are folding over.

A **dupla váltóhajtás** két, egymással összeköttetésben lévő váltóhajtás egyszerre történő végrehajtása. Előfordul a 25. és a 87. oldalon.

*The **double reverse fold** is two reverse folds linked to each other and executed at the same time. This fold occurs on page 25 and page 87.*

Törés / Crimp

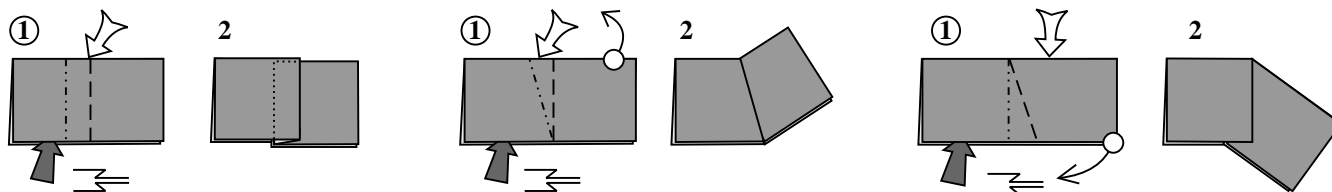

A törés (1) tulajdonképpen két egymás utáni váltóhajtás (a kép alatti cikcakk megmutatja a végeredményt oldalnézetben, azaz, hogy milyen sorrendben következnek a váltóhajtások). Fent a törés a három leggyakoribb típusa látható.

The crimp (1) is a combination of two reverse folds (the zigzag under the picture shows the order of the layers after crimping, thus shows the order of the reverse folds). The three most common types of crimp are shown above.

Préshajtás / Squash-fold

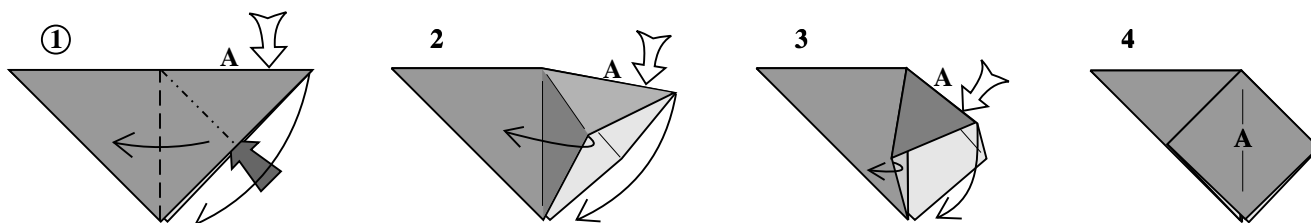

Préshajtásnál (1) a rétegeket szétnyitjuk az ujjunkkal (1-2), majd gerincét ("A") laposra préseljük (2-3-4).

To make a squash fold (1), spread the edges apart with your finger (1-2) then squash the spine ("A") flat (2-3-4).

Sziromhajtás / *Petal-fold*

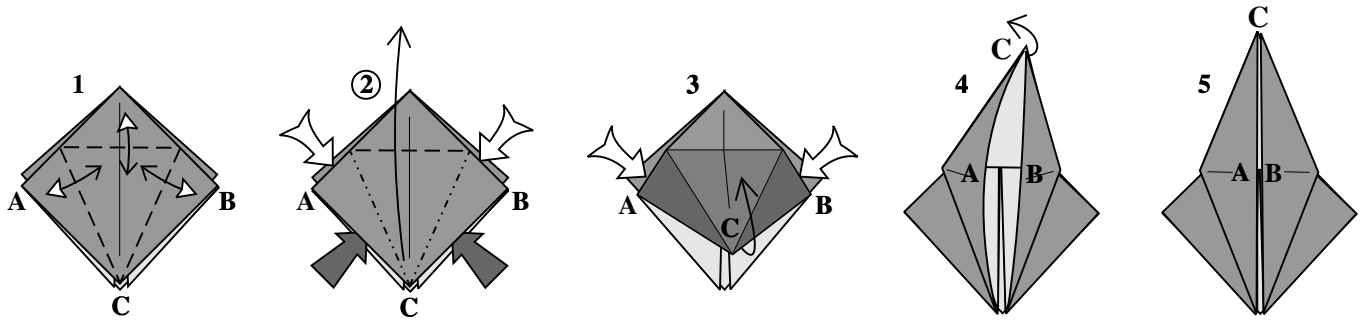

Sziromhajtással (2) vékonyítunk és hosszabbítunk egy csúcst (itt "C"). Jelölőhajtások (1) után a "C" csúcst felfelé hajtjuk (3), az "A" és "B" pontok egymás mellé kerülnek (4-5).

A petal fold (2) narrows and lengthens a point (here "C"). After precreasing (1), Fold corner "C" up (3) so that points "A" and "B" will meet in the middle (4-5).

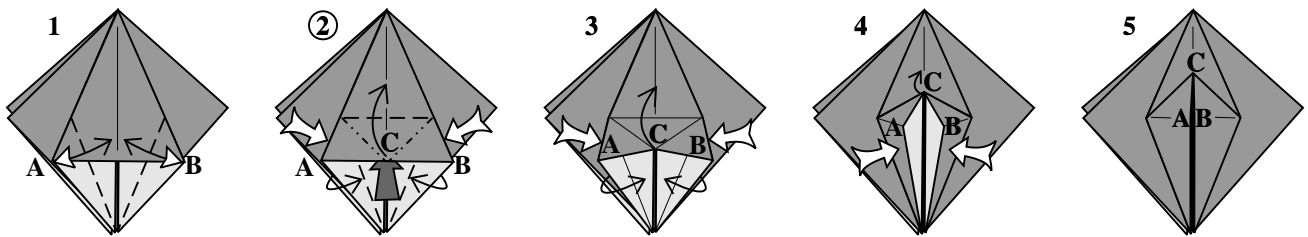

A sziromhajtás másik fajtája (2), amikor a papír széléből alakítunk ki egy csúcst (itt "C"). Jelölőhajtások (1) után kétoldalt nyomva a "C" pontot felfelé hajtjuk (2-3), majd lelapítjuk (4). Az "A" és "B" pontok egymás mellé kerülnek (5).
Another type of the petal fold (2) creates a corner (here "C") from an edge. After precreasing (1), push both sides towards the center, fold point "C" up (2-3) and flatten it (4). Points "A" and "B" will meet in the middle (5).

Széthúzó préshajtás / *Spread squash fold*

A széthúzó préshajtásnál (2) -előhajtások (1) után- a papírt a kívánt mértékben szétnyitjuk (2-3), majd teljesen lelapítjuk (3-4). Figyeljük meg az "A" pont mozgását a manőver közben! Próbáljuk meg elkerülni a papír ráncolódását!

For a spread-squash (2), first mark with valley folds (1). Then pull the paper apart until required (2-3) and flatten it completely (3-4). Watch how point "A" moves during the manoeuvre. Try to avoid the wrinkling of the paper.

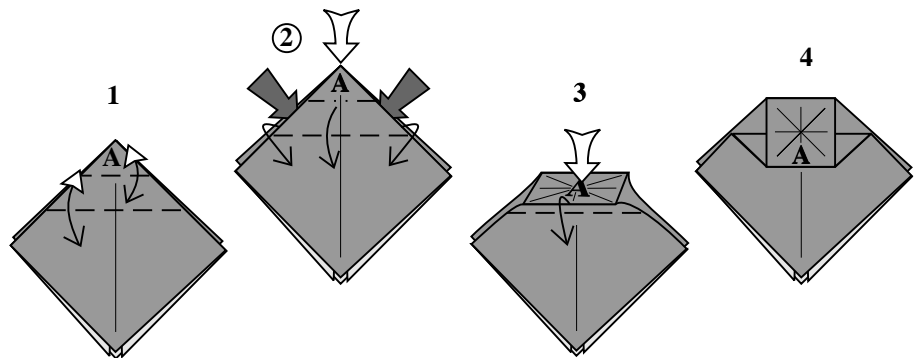

A széthúzó préshajtás egy másik gyakori típusa (1), amikor a csúcs széttlapítása után nem négyszög, hanem háromszög keletkezik.

Another common type of spread squash (1) is when the flattened corner results in a triangle, not a square.

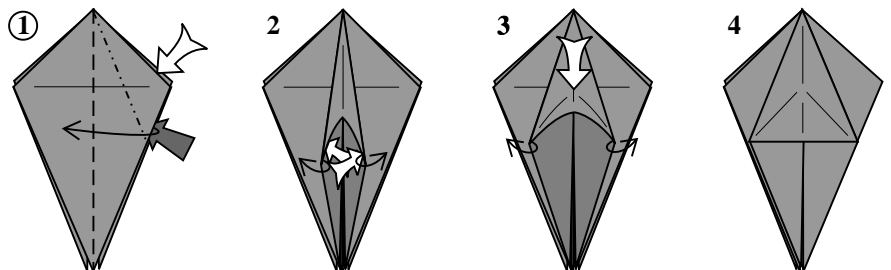

Nyitott süllyesztés / Open sink

A süllyesztés (2) annyiban különbözik a széthúzó préshajtástól, hogy a papír szükséges mértékű széthúzása (2-3) után, azt nem lelapítjuk, hanem vissza felcsukjuk (3-4).

The open sink (2) is closely related with the spread squash. The difference is, that after pulling the paper apart until required (2-3), instead of flattening, close it up (3-4).

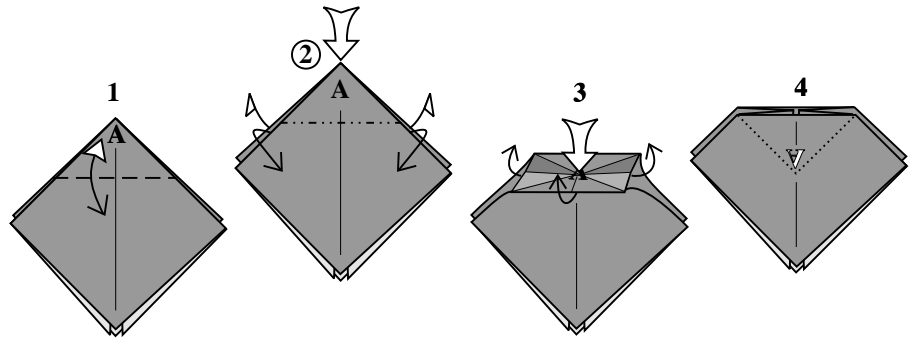

Zárt süllyesztés / Closed sink

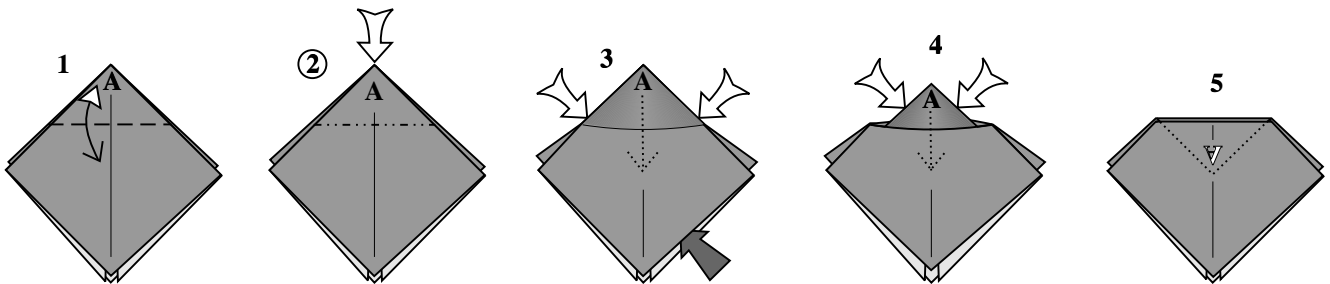

Zárt süllyesztést (2) csak előhajtás (1) után végezzünk! A süllyesztést a besüllyesztendő csúcs alapjainál kezdjük (3), majd a rétegeket együtt tartva süllyesszük be teljesen (4-5). A besüllyesztett csúcs egy zsebet fog formálni.

Execute a closed sink (2) only after precreasing (1). Start sinking at the base of the corner to be sunk (3), then sink it completely, keeping the layers locked together (4-5). The closed sunked corner will form new pocket.

Borítás / Wrap

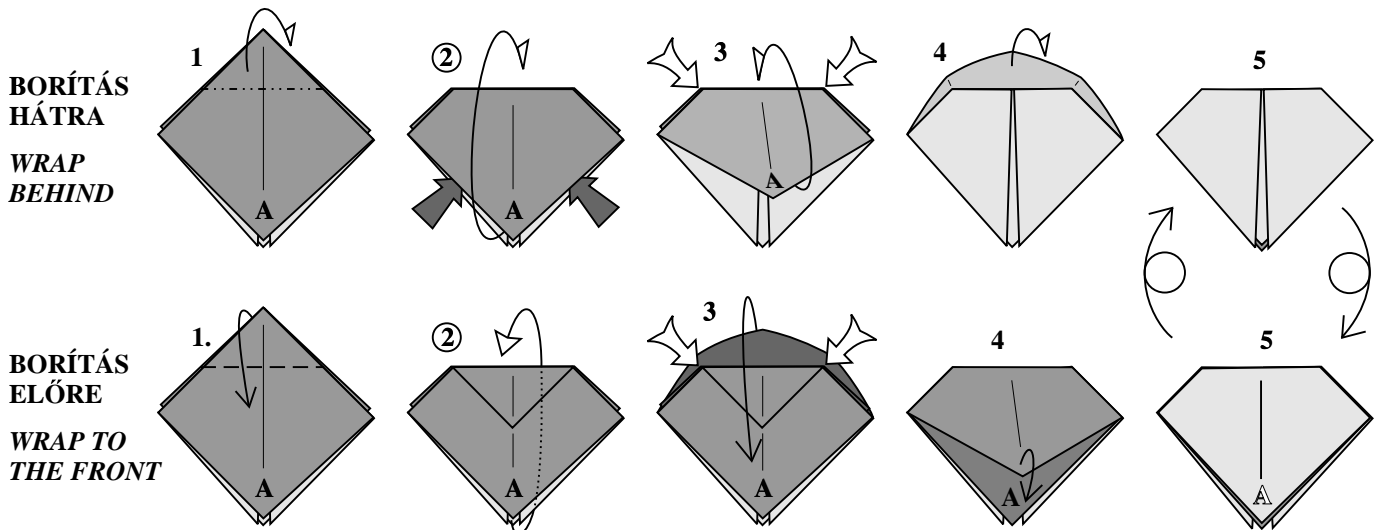

A borítás (2), ha közelebbről megvizsgáljuk, hasonlít a zárt süllyesztéshez, de amíg a zárt süllyesztésnél egy csúcsot süllyesztünk egy réteg alá, addig a borításnál egy réteget borítunk át a papír szélén. A borításnál az átborítandó réteget felnyitjuk amennyire csak lehet, aztán hirtelen kifordítjuk az egészet (3-4-5) - a modell részleges szétnyitása segít.

The wrap (2), if observed closely, is similar to a closed sink but by wrapping, a layer is "swinged" around an edge rather than a corner being sunk underneath a layer. To make a wrap, open up the flap to be wrapped as far as possible (2-3), then suddenly invert the whole (3-4-5) - partly unfolding the model will help.